







Ravaglioli

COMPANY WITH
QUALITY SYSTEM
CERTIFIED BY DNV GL
= ISO 9001 =

- COLONNE MOBILI ELETTRO-IDRAULICHE 
- ELECTRO-HYDRAULIC MOBILE COLUMN LIFTS 
- ELEKTROHYDRAULISCHE, FAHRBARE RADGREIFER-HEBEBÖCKE 
- ELEVATEURS ELECTRO-HYDRAULIQUES À COLONNES MOBILES 
- ELEVADORES ELECTRO HIDRÁULICOS DE COLUMNAS INDEPENDIENTES 

RAV
305
HWS
307
HWS
308
HWS

*WIRELESS +
ADJUSTABLE FORKS*



60
SINCE 1958



Azionamento possibile da tutte le colonne.
 Colonne tutte uguali.
 Configurazioni set 4-6-8 colonne.
 Dispositivo di blocco meccanico/parcheggio
 Comunicazione tra colonne wireless 2,4GHz.
 Selezione automatica del canale di trasmissione con identificazione a display.
Control panel available on each column.
All columns are identical.
Configuration sets: 4-6-8 columns.
Mechanical locking system/parking.
Wireless 2.4 GHz communication among columns.
Automatic selection of transmission channel with display indication.
 Steuerbar von jeder Säule aus.
 Alle Hebeböcke sind gleich.
 Ausführung: zu 4-6-8 Hebeböcken.
 Mechanische Sicherheitsklinken bzw Parkstellung.
 Kabellose Verbindung 2,4GHz.
 Automatische Kopplung der Verbindung mit Displayanzeige.
Fonctionnement possible à partir de chaque colonne.
Toutes les colonnes sont les mêmes.
Configuration possible à 4-6-8 colonnes.
Dispositif de parking / arrêt mécanique.
Communication entre les colonnes sans câbles à une fréquence de 2,4 Ghz.
Sélection automatique des fréquences de communication avec affichage sur display.
 Controles posibles desde cada columna.
 Todas las columnas son iguales.
 Configuración de los juegos: 4-6-8.
 Seguridad mecánica de todo el sistema y del estacionamiento.
 Comunicación entre columnas por vía Wireless 2.4 GHz.
 Selección automática del canal de transmisión con su indicación en el display.



RAV307H.4WS

SENZA CAVO / WIRELESS / KABELLOSE VERBINDUNG / SANS CABLES / SIN CABLES

OPERATION MODES

ALL
 Funzionamento simultaneo di tutte le colonne.
Simultaneous operation of all columns.
 Gleichzeitige Funktion aller Hebeböcke.
Fonctionnement simultané des toutes les colonnes.
 Funcionamiento simultaneo de todas las columnas.

GROUP
 Funzionamento a coppie di colonne selezionate.
Simultaneous operation of selected pairs of columns.
 Möglichkeit die Hebeböcke paarweise zu fahren.
Fonctionnement par couple.
 Funcionamiento simultaneo por pareja de columnas seleccionadas.

SINGLE
 Singola colonna.
Single column operation.
 Möglichkeit die Hebeböcke einzeln zu fahren.
Mouvement en single.
 Funcionamiento individual por columna.

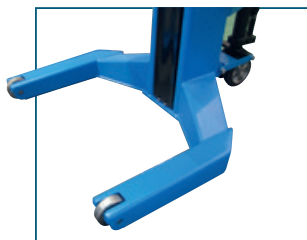

Base di appoggio a terra di grandi dimensioni per la massima stabilità sotto carico con ruote di traslazione in acciaio autoportanti.
Large and solid base for maximum stability under load with self-supporting transportation steel wheels.
 Grossdimensionierter Grundrahmen für maximale Stabilität bei Belastung mit Selbst tragende Stahlrollen.
Base d'appui à terre de grandes dimensions pour une stabilité maximale en situation de charge avec roues de translation en acier autoporteuse.
 Base de apoyo en tierra de gran tamaño con ruedas de desplazamiento en acero autoportantes para la máxima estabilidad sin y con carga.

CONFIGURAZIONI / CONFIGURATIONS / KONFIGURATIONEN / CONFIGURATIONS / CONFIGURACIONES

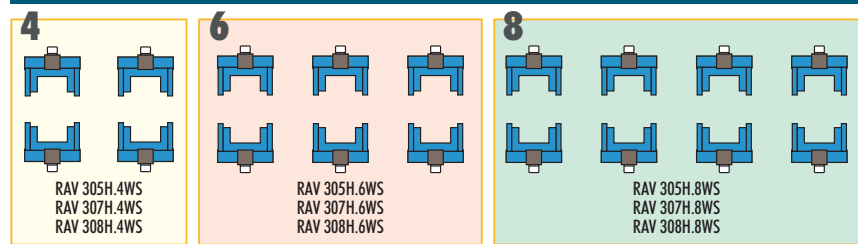

AXLE HEIGHT SELECTION

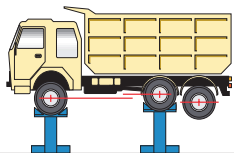

- Possibilità di selezionare sfasamenti prestabiliti tra due o più coppie di colonne, mantenendo poi il successivo controllo di sincronizzazione.
- Possibility of setting a different height between pairs of columns while maintaining the subsequent control level synchronization.
- Möglichkeit, vorbestimmte Differenzen zwischen 2 oder mehreren Säulenpaaren zu selektieren unter Aufrechterhaltung der darauffolgenden Gleichlaufkontrolle.
- Possibilité de sélectionner des déphasages préfixés entre deux ou plusieurs paires de colonnes, en maintenant ensuite le contrôle successif de la synchronisation.
- Posibilidad de seleccionar desfases preestablecidos entre dos o más pares de columnas, manteniendo luego el subsiguiente control de sincronización.

MODULAR

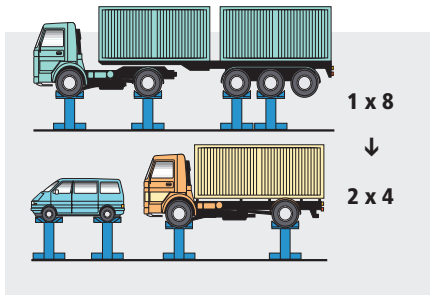

Impianti elettrici modulari per consentire successive variazioni sulla configurazione (es. passaggio da 4 a 6 o 8 colonne. Utilizzo di due set da 4 colonne ottenuti separando un set da 8 colonne...).

Modular electrical systems allow changing the configuration of the column set (i.e. switching from 4 to 6 or 8 columns or creating two sets of 4 columns by splitting a set of 8 columns).

Modularelektroanlagen zur Gewährleistung darauffolgender Konfigurationsänderungen (Übergang von 4 auf 6 oder 8 Säulen, Betrieb mit 2 Sätzen zu 4 Säulen, erzielt durch Trennung 1 Satzes zu 8 Säulen...).

Installations électriques modulaires pour effectuer des modifications successives à la configuration (par exemple: passage de 4 à 6 ou 8 colonnes, utilisation de deux jeux de 4 colonnes obtenues par la séparation d'un jeu de 8 colonnes).

Instalaciones eléctricas modulares para facilitar sucesivas variaciones en la configuración (ej. paso de 4 a 6 u 8 columnas, utilizzo di dos set de 4 columnas obtenidos separando un set de 8 columnas).



BATTERIES

RAV305H → 2x12V 55A/h
RAV307H, SRM308H → 2x12V 100A/h

2 per colonna, batteria tipo gel, senza manutenzione. 20 cicli completi a pieno carico.

Spie stato carica:

- led giallo: consigliabile ricarica batterie, possibilità di 5 cicli.
- led rosso: necessaria ricarica batterie, possibilità di sola discesa.

2 batteries in each column, gel type, maintenance-free. 20 lifting cycles with full load.

Battery charge leds:

- yellow led: battery charging recommended, 5 cycles still possible.
- red led: battery charging is required, 1 lowering cycle still possible.

2 Batterien in jeder Säule, Gel-Typ, wartungsfrei. 20 Zyklen mit voller Last.

Led's für Batterieladung:

- Led gelb: Batterie aufladung empfohlen, 5 Zyklen noch möglich.
- Led rot: Batterieladung notwendig, 1 Senkzyklus noch möglich.

2 par colonne sans entretien. Capables de 20 cycles à la charge nominale.

Voyant état de charge:

- led jaune batterie à charger, 5 cycles encore possibles.
- led rouge: batterie à charger, possible une seule descente.

2 por columna de tipo gel, sin mantenimiento. 20 ciclos completos con plena carga.

Indicación del estado de la carga:

- led amarillo: aconsejable recargar las baterías, posibilidad de 5 ciclos todavía.
- led rojo: necesario obligatoriamente recargar las baterías, solo es posible bajar el vehículo.

SYNCHRONIZATION

Riallineamento al dislivello massimo di 30 mm.

Scheda di controllo conforme a Standard ISO 13849.

Synchronization at a height difference of 30 mm.

Control board according to ISO standards 13849.

Gleichlaufregelung bei max. 30 mm Unterschied.
 Steuerplatine gemäß ISO - Standard 13849.

Réalignement à une différence maxime de 30 mm.

Platine de contrôle selon la norme ISO13849.

Sincronización de desnivel al alcanzar una diferencia máxima de 30 mm.

Placa de control en conformidad con el estándar ISO 13849.

ADJUSTABLE FORKS Ø 500 MM - 1200 MM



Carrello a forche registrabili per diametro ruote da 500 mm a 1200 mm.

Adjustable forks for wheels from 500 to 1200 mm in diameter.

Vertellbaren Radgreifern auf Radgrößen von 500 mm bis 1200 mm.

Chariot avec fourches réglables pour diamètre de roue de 500 mm à 1200 mm.

Carros registrables para ruedas de diametro 500 mm a 1200 mm.

BATTERY CHARGER

Carica batterie integrato su ogni colonna.

Cavo lunghezza 10m.

Funzione esclusiva carica-batterie, non alimentazione.

Possibilità di ricarica durante funzionamento.

Tempo di ricarica 10 ore.

One battery charger in each column.

10 meter charging cable.

Battery charger works as such, it is not for power supply.

Batteries can be charged during operation.

Recharging time approx. 10 hours.

Batterieladegerät in jeder Säule mit 10 Meter Ladekabel.

Batteriekabel nur mit Ladefunktion, keine Speisefunktion.

Batterien können auch während des Betriebs geladen werden.

Ladezeit ca. 10 Stunden.

Chargeur de batteries intégré dans chaque colonne.

Câble chargeur 10 mètres.

Sans fonction d'alimentation (seule la charge est possible).

Possible la charge pendant le fonctionnement du pont.

Temps de recharge environ 10 heures.

Cargador de baterías incluido en cada columna. Cable largo 10 m.

Función exclusiva de carga de baterías, no de alimentación.

Possibilidad de recarga durante el funcionamiento.

Tiempo de recarga 10 horas.

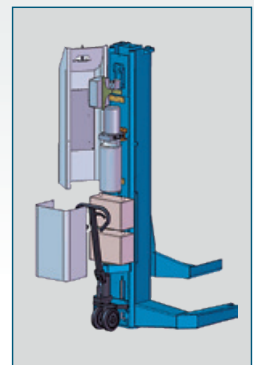
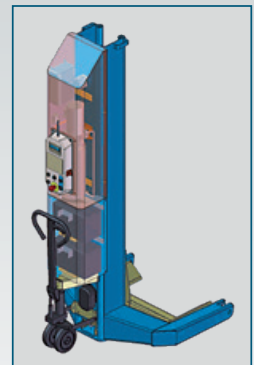

DISPLAY INFORMATION

- Utilizzo (tutte, gruppo, singolo)

- Altezza colonne

- Condizioni carica batteria

- Diagnostica/manutenzione

- Numero colonne

- Operation modes (all, group, single)

- Height of columns

- Battery charge condition

- Diagnostic / maintenance

- Number of column in a set

- Betriebsmodus (alle, paarweise, einzeln)

- Hubhöhe

- Batterieniveau

- Diagnose / Wartung

- Anzahl der Hebeböcke

- Programme d'utilisation (Toutes les colonnes, ou par paire, ou en single)

- Hauteur de levage

- Conditions de charge des batteries

- Diagnostique / Entretien

- Numéro de la colonne

- Utilizo (todas, en grupo, individualmente)

- Altura columnas

- Condiciones de carga de las baterías

- Diagnosis/mantenimiento

- Numero de columnas



Attacchi per forche

Fork supports

Gabelunterstützung

Supports de fourche

Soportes de horquilla



(→RAV307-308)

Martinetto idraulico

Hydraulic towing jack

Hydraulischer Heber

Vérin hydraulique

Gato hidráulico



(→RAV305)

Leva (1 per serie)

Handle (1 per set)

Stange (1 pro Satz)

Levier (1 par jeu)

Palanca (1 cada conjunto)

OPTIONS

TRAVERSA LIBERA RUOTE / WHEEL FREE CROSS-BEAM



S260A5 → max 15.000 kg
S270A7 → max 20.000 kg

COLONNETTE / STANDS

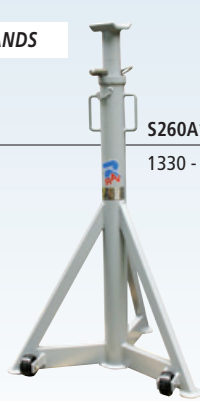

S260A1 / 7500 kg
1330 - 2030 mm



S270A1 / 10000 kg
1235 - 2040 mm



S270A2 / 10000 kg
1235 - 2040 mm

S270A2

Ruote su molle.
Spring-return wheels.
Auf Federn
einfahrenden Rollen.
Roues sur ressorts.
Ruedas a resorte.

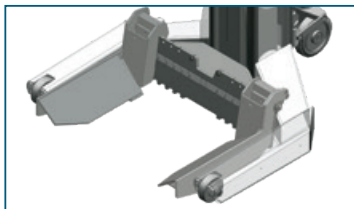

S270A9

Prolunghe forca registrabile (1 per colonna)
Extensions for adjustable fork (1 per column)
Verlängerungen für vertellbaren Radgreifern
(1 pro Säule)
Rallonges fourche réglable (1 par colonne)
Extensiones carro registrable (1 cada columna)

ON REQUEST

VAR305H/WS/LS (→ RAV 305H)
VAR307H/WS/LS (→ RAV 307H)
VAR308H/WS/LS (→ RAV 308H)



Due velocità discesa: standard e lenta.
Two lowering speed: standard and slow.
Zwei Senkgeschwindigkeiten: standard und langsam.
Vitesse de descente lente.
Dos velocidades de bajada: estándar y despacio.

RAV305HWS

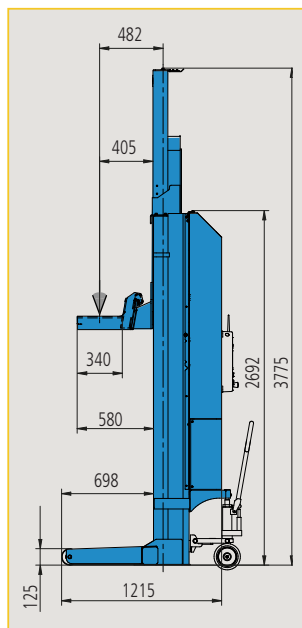

RAV307HWS - RAV308HWS

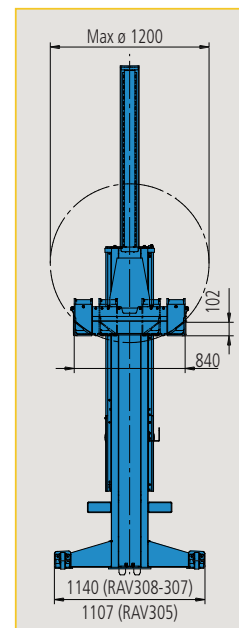
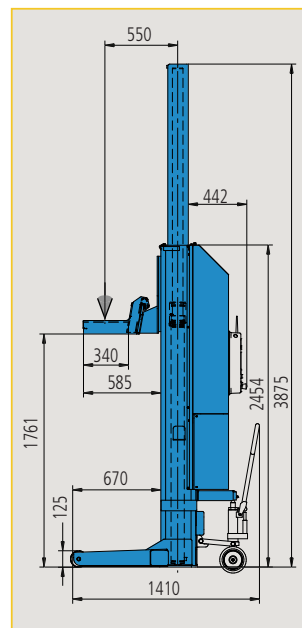

DATI TECNICI	TECHNICAL DATA	TECHNISCHE DATEN	DONNEES TECHNIQUES	DATOS TÉCNICOS	RAV 305HWS	RAV 307HWS	RAV 308HWS
Portata per colonna	Capacity per column	Tragfähigkeit je Säule	Capacité par colonne	Capacidad por columna	5500 kg	7500 kg	8500 kg
Motore	Motor	Motor	Moteur	Motor	0,8 kW	3 kW	
Peso colonna	Column weight	Gewicht	Poids colonne	Peso columna	600 kg	650 kg	670 kg
Tempo salita	Rise time	Hubzeit	Temps de levage	Tiempo de subida	120"	90"	120"
Tempo discesa	Lowering time	Senkzeit	Temps de descente	Tiempo de bajada	45"		
Ø max. pneumatico	Maximum tyre diameter	Max. Reifendurchmesser	Diamètre max. du pneu.	Diámetro máximo neumático	1.200 mm		
Ø min. pneumatico	Minimum tyre diameter	Min. Reifendurchmesser	Diamètre min. du pneu.	Diámetro mínimo neumático	500 mm		
Ø min. cerchio	Minimum rim diameter	Min. Felgendurchmesser	Diamètre min. de la jante	Diámetro mínimo llanta	580 mm		

Ravaglioli



Ravaglioli S.p.A.
via 1° maggio 3
Fraz. Pontecchio M.
40037 Sasso Marconi (Bo) - Italia
Tel. +39 - 051 - 6781511
Fax +39 - 051 - 846349
rav@ravaglioli.com
www.ravaglioli.com

RAV France
4, Rue Longue Raie
ZAC de la Tremblaise
91220 Le Plessis Pâté
Tel. 01.60.86.88.16
Fax 01.60.86.82.04
rav@ravfrance.fr

Ravaglioli Deutschland
Hüfinger Strasse 55
78199 Bräunlingen
Tel. 08165-646956
Fax 08165-646958
ravd@ravaglioli.com

RAV Equipment UK LTD
Prince Albert House
20 King Street
Maidenhead, SL6 1DT
Tel. +39 - 0516781522
rav@ravaglioli.com

RAV en Belgique
Nederlandstalig
Tel. 0498-162016
Fax 016-781025
Zone Francophone
Tel. 0498-163016
Fax +32 78 055 030

RAV Equipos España S.L.U.
Avenida Europa 17
Pol. Ind. de Constanti
Tarragona 43120
Tel. 977 524525
Fax 977 524532
ravequipos@ravaglioli.e.telefonica.net

a DOVER company

DRD25U (06)

Le caratteristiche tecniche e gli allestimenti presentati in questo prospetto possono subire variazioni. Le immagini riprodotte non sono vincolanti.
Technical data and composition presented in this catalogue may vary. Pictures reproduced are only indicative.
Die techn. Daten und die Ausrüstungen, die in diesem Prospekt enthalten sind, können Änderungen erfahren. Deshalb sind die Abbildungen unverbindlich.
Les caractéristiques techniques et les compositions présentées dans ce prospectus peuvent subir des variations. Les images reproduites n'ont qu'une valeur indicative.
Las características técnicas y las composiciones ilustradas en este folleto pueden sufrir variaciones. Las imágenes propuestas son solamente indicativas.

